

AQUAPLUS BSVC



**ISTRUZIONI D'USO
PER L'UTENTE**

**Gruppo termico
a gasolio**



**MODE D'EMPLOI
POUR L'UTILISATEUR**

**Chaudière
à fioul**

ITALIANO - FRANÇAIS



**INSTRUCCIONES
DE UTILIZACIÓN
PARA EL USUARIO**

**Grupo térmico
a gasóleo**

THERMITAL



**INSTRUÇÕES
DE UTILIZAÇÃO
PARA O USUÁRIO**

**Grupo térmico
a gasóleo**

ESPAÑOL - PORTUGUÊS

INDICE

Conformità	pag. 1
Avvertenze generali	" 2
Regole fondamentali di sicurezza	" 3
Descrizione dell'apparecchio	" 4
Quadro di comando	" 4
Controllo elettronico	" 5
Messa in servizio	" 6
Controllo elettronico	" 5
- Visualizzazione delle temperature	" 8
- Modifica del regime in corso	" 9
- Visualizzazione e modifica delle temperature di caldaia e bollitore	" 10
- Segnalazione e allarmi del sistema	" 11
- Funzionalità manutenzione	" 12
Spegnimento temporaneo	" 13
Spegnimento per lunghi periodi	" 13
Pulizia	" 14
Manutenzione	" 14

INDEX

Conformité	pag. 1
Instructions generales	" 2
Regles fondamentales de securite	" 3
Description de l'appareil	" 4
Tableau de commande	" 4
Contrôle électronique	" 5
Mise en service	" 6
Contrôle électronique	" 5
- Visualisation des temperature	" 8
- Modification du regime en cours	" 9
- Visualisation et modification des chaudiere et bouilloire	" 10
- Signal et alarme du systeme	" 11
- Fonctionnalite entretien	" 12
Arrêt temporaire	" 13
Arrêt pour de longues périodes	" 13
Nettoyage	" 14
Entretien	" 14

In alcune parti del manuale sono utilizzati i simboli che indicano:

 **ATTENZIONE** = per azioni che richiedono particolare cautela ed adeguata preparazione

 **VIETATO** = per azioni che NON DEVONO essere assolutamente eseguite

Dans certaines parties de ce manuel vous trouverez les symboles suivants:

 **ATTENTION** = Pour des actions qui nécessitent une attention particulière et une certaine préparation

 **INTERDICTION** = Pour des actions ABSOLUMENT INTERDITES

Gentile Cliente,

La ringraziamo per aver preferito un gruppo termico **AQUAPLUS BSVC**, un prodotto innovativo, moderno, di qualità e ad alto rendimento che Le assicurerà benessere, massima silenziosità e sicurezza per lungo tempo.

Tutto questo specialmente se affiderà il Suo gruppo termico ad un Servizio Tecnico di Assistenza che é specificatamente preparato ed addestrato per mantenerlo al massimo livello di efficienza, con minori costi di esercizio per Lei, e che può disporre, in caso di necessità, di ricambi originali.

Questo libretto di istruzione, a Lei destinato, contiene importanti indicazioni e suggerimenti che Le chiediamo di osservare per utilizzare nel migliore dei modi il Suo gruppo termico.

Voglia gradire rinnovati ringraziamenti.

Il gruppo termico **AQUAPLUS BSVC**, che Lei ha acquistato, gode di una **GARANZIA SPECIFICA** a partire dalla data di convalida da parte del Servizio Tecnico di Assistenza della Sua Zona.

La invitiamo quindi a rivolgersi tempestivamente al suddetto Servizio Tecnico il quale A TITOLO GRATUITO effettuerà la messa in funzione del gruppo termico alle condizioni specificate nel CERTIFICATO DI GARANZIA, fornito con l'apparecchio, che Le suggeriamo di leggere con attenzione.

Gentile Cliente,

Nous Vous remercions pour avoir choisi une chaudière **AQUAPLUS BSVC**: un produit innovant, moderne, de qualité et à haut rendement qui Vous garantira bien-être, maximum de silence et sécurité pendant longtemps.

Tout cela, notamment, si Vous confiez Votre chaudière à un Service Technique d'Assistance spécialement préparé et formé pour le maintenir au niveau maximum d'efficacité, avec des coûts d'exercice inférieurs pour Vous. De plus, Vous pourrez – le cas échéant – obtenir des pièces de rechange originales.

Ce manuel d'instructions est pour Vous : il contient des indications et des suggestions importantes qu'il faut suivre afin d'utiliser au mieux Votre chaudière.

Nous Vous prions d'agréer, Messieurs, l'expression de nos remerciements.

CONFORMITÀ

Il gruppo termico **AQUAPLUS BSVC** è conforme a:

- Direttiva Rendimenti 92/42/CEE (★★)
- Direttiva Compatibilità Elettromagnetica 89/336/CEE
- Direttiva Bassa Tensione 73/23/CEE





CONFORMITE

La chaudière **AQUAPLUS BSVC** est conforme au:

- Directive Rendements 92/42/CEE (★★)
- Directive Compatibilité Electromagnétique 89/336/CEE
- Directive Basse Tension 73/23/CEE

AVVERTENZE GENERALI

 Questo libretto è parte integrante del gruppo termico e di conseguenza deve essere conservato con cura e dovrà SEMPRE accompagnarlo anche in caso di sua cessione ad altro proprietario o utente oppure di trasferimento su un altro impianto. In caso di suo danneggiamento o smarrimento richiederne un altro esemplare al Servizio Tecnico di Assistenza di Zona.

 L'installazione del gruppo termico deve essere effettuata da impresa abilitata ai sensi della Legge 5 Marzo 1990 n°46 che a fine lavoro rilasci al proprietario la dichiarazione di conformità di installazione realizzata a regola d'arte, cioè in ottemperanza alle Norme vigenti ed alle indicazioni fornite dall'etichetta per l'installatore a corredo dell'apparecchio.

 Il gruppo termico deve essere destinato all'uso previsto per il quale è stato espressamente realizzato. È esclusa qualsiasi responsabilità contrattuale ed extracontrattuale per danni causati a persone, animali o cose, da errori d'installazione, di regolazione e di manutenzione o usi impropri.

 In caso di fuoriuscite d'acqua scollegare il gruppo termico dalla rete di alimentazione elettrica, chiudere l'alimentazione idrica ed avvisare con sollecitudine il Servizio Tecnico di Assistenza oppure personale professionalmente qualificato.

 Verificare periodicamente che la pressione di esercizio dell'impianto idraulico non sia scesa **sotto il valore di 1 bar**.
In caso contrario contattare il Servizio Tecnico di Assistenza oppure personale professionalmente qualificato.

 Il non utilizzo del gruppo termico per un lungo periodo comporta l'effettuazione delle seguenti operazioni:

- posizionare l'interruttore principale dell'apparecchio su "spento"
- posizionare l'interruttore generale dell'impianto su "spento"
- chiudere i rubinetti del combustibile e dell'acqua dell'impianto termico
- svuotare l'impianto termico se c'è pericolo di gelo.

INSTRUCTIONS GENERALES

 Ce livret est partie intégrante de la chaudière et, par conséquent, il doit être conservé avec soin et devra TOUJOURS l'accompagner, même en cas de cession à un autre propriétaire ou usager ou bien de déplacement sur une autre installation. En cas d'endommagement ou perte, en demander une autre copie au Service Technique d'Assistance de Zone.

 L'installation de la chaudière et toute autre intervention d'assistance et d'entretien doivent être exécutées par du personnel qualifié et conformément aux normes en vigueur.

 La chaudière ne doit être utilisée que pour l'emploi pour lequel il a été expressément conçu. Le constructeur ne pourra être tenu responsable – au niveau contractuel et extra-contractuel – des dommages causés à personnes, animaux ou choses, découlant d'erreurs d'installation, de régulation et d'entretien ou d'usages impropres.

 En cas de sortie d'eau, débrancher la chaudière du réseau d'alimentation électrique, fermer l'alimentation hydrique et s'adresser avec sollicitude au Service Technique d'Assistance ou bien au personnel professionnellement qualifié.

 Veiller périodiquement à ce que la pression de service de l'installation hydraulique ne soit pas descendue **au-dessous de 1 bar**.
Dans le cas contraire, contacter le Service Technique d'Assistance ou bien le personnel professionnellement qualifié.

 L'inactivité de la chaudière pour un longue période requiert les opérations suivantes:

- positionner l'interrupteur principal de l'installation sur «éteint»
- positionner l'interrupteur général de l'installation sur «éteint»
- fermer les robinets du combustible et de l'eau de l'installation thermique
- vider l'installation thermique en cas de danger de gel.

REGOLE FONDAMENTALI DI SICUREZZA

Ricordiamo che l'utilizzo di prodotti che impiegano combustibili, energia elettrica ed acqua comporta l'osservanza di alcune regole fondamentali di sicurezza quali:

- ⊖ È vietato l'uso del gruppo termico ai bambini ed alle persone inabili non assistite.

- ⊖ È vietato azionare dispositivi o apparecchi elettrici quali interruttori, elettrodomestici, ecc. se si avverte odore di combustibile o di incombusti.
In questo caso:
 - aerare il locale aprendo porte e finestre
 - chiudere il dispositivo d'intercettazione del combustibile
 - fare intervenire con sollecitudine il Servizio Tecnico di Assistenza oppure personale professionalmente qualificato.

- ⊖ È vietato toccare il gruppo termico se si è a piedi nudi e con parti del corpo bagnate.

- ⊖ È vietata qualsiasi operazione di pulizia prima di aver scollegato il gruppo termico dalla rete di alimentazione elettrica posizionando l'interruttore generale dell'impianto su "spento".

- ⊖ È vietato tirare, staccare, torcere i cavi elettrici fuoriuscenti dal gruppo termico anche se questo è scollegato dalla rete di alimentazione elettrica.

- ⊖ È vietato tappare o ridurre dimensionalmente le aperture di aerazione del locale di installazione, se sono presenti.
Le aperture di aerazione sono indispensabili per una corretta combustione.

- ⊖ È vietato lasciare contenitori e sostanze infiammabili nel locale dove è installato il gruppo termico.

- ⊖ È vietato spegnere il gruppo termico se la temperatura esterna può scendere sotto lo ZERO (pericolo di gelo).

REGLES FONDAMENTALES DE SECURITE

Il est important de Vous rappeler que l'emploi de produits utilisant des combustibles, de l'énergie électrique et de l'eau comporte l'observation de quelques normes fondamentales de sécurité telles que:

- ⊖ Il est interdit l'emploi de la chaudière aux enfants et aux personnes handicapées pas assistées.

- ⊖ Il est interdit d'activer des dispositifs ou des appareils électriques tels que les interrupteurs, les électroménagers etc., si l'on sent l'odeur de combustible ou d'imbrûlés.
Dans ce cas:
 - aérer le local en ouvrant les portes et les fenêtres
 - fermer le dispositif d'interception du combustible
 - faire intervenir avec sollicitude le Service Technique d'Assistance ou bien le personnel professionnellement qualifié.

- ⊖ Il est interdit de toucher la chaudière les pieds nus ou avec des parties du corps mouillées.

- ⊖ Il est interdit d'effectuer toute opération de nettoyage sans avoir débranché l'appareil du réseau d'alimentation électrique en positionnant l'interrupteur général de l'installation sur «éteint».

- ⊖ Il est interdit de tirer, débrancher, tordre les câbles électriques, sortant de la chaudière, même s'il est débranché du réseau d'alimentation électrique.

- ⊖ Il est interdit de boucher ou réduire les dimensions des ouvertures d'aération du local d'installation, si elles sont présentes.
Les ouvertures d'aération sont indispensables pour une correcte combustion.

- ⊖ Il est interdit de laisser des récipients et des substances inflammables dans le local où la chaudière est installé.

- ⊖ Il est interdit d'éteindre la chaudière si la température extérieure peut descendre au-dessous de ZERO (danger de gel).

DESCRIZIONE DELL'APPARECCHIO

I gruppi termici **AQUAPLUS BSVC** si configurano come apparecchi produttori di acqua calda ad elevata efficienza termica per impianti di riscaldamento e servizi sanitari. La camera di combustione è di tipo stagno, isolata dall'ambiente in cui è installato il gruppo termico ed il bruciatore di gasolio è provvisto di riscaldatore del combustibile.

Impiegano un corpo caldaia in acciaio a tubi di fumo verticali completamente vetrificato per incrementare sia la resa, sia la vita dell'apparecchio. Sono inoltre completi degli accessori di sicurezza, espansione e distribuzione. Sono studiati per produrre acqua calda per il riscaldamento di ambienti e per uso sanitario, disponendo di un bollitore ad accumulazione da 110 litri.

La contenuta pressurizzazione della camera di combustione assicura un funzionamento morbido e privo di shock termici.

DESCRIPTION DE L'APPAREIL

Les chaudières **AQUAPLUS BSVC** sont des appareils produisant de l'eau chaude à forte puissance thermique pour installations de chauffage et services sanitaires. La chambre de combustion est de type étanche, isolée de la pièce où les chaudières sont installés et le brûleur à mazout est pourvu de réchauffeur du combustible. Ils utilisent un corps chaudière en acier avec des tubes de fumée verticaux entièrement vitrifiés pour augmenter aussi bien le rendement que la vie de l'appareil. Ils sont équipés de tous les accessoires de sécurité, expansion et distribution. Ils sont expressément conçus pour satisfaire aussi bien les exigences pour le réchauffement de pièces que pour la production d'eau chaude sanitaire, en ayant un préparateur à accumulation de 110 litres. La pressurisation contenue de la chambre de combustion garantit un fonctionnement souple et sans chocs thermiques.

QUADRO DI COMANDO

TABLEAU DE COMMANDE

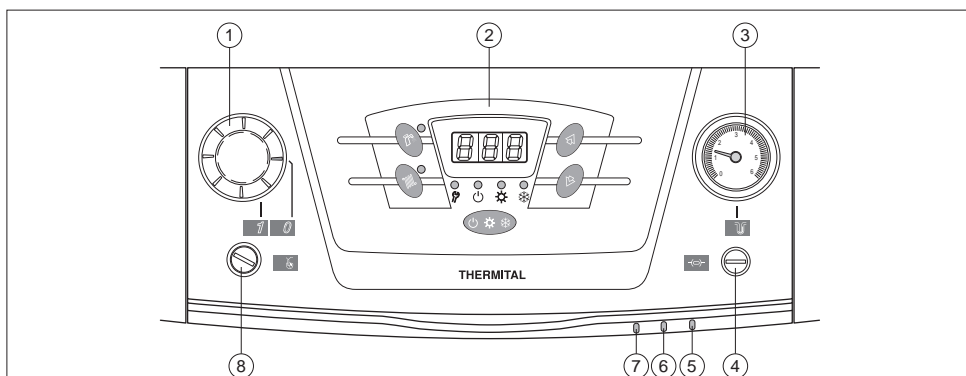

1 - Selettore di funzione

- 0 Spento
- 1 Acceso

2 - Controllo elettronico

Per il suo funzionamento vedi il capitolo specifico.

3 - Manometro di caldaia

Visualizza la pressione dell'acqua nell'impianto di riscaldamento.

4 - Portafusibile di protezione

Contiene il fusibile di protezione 6,3 A-T.

Un fusibile di ricambio è posto all'interno del pannello di comando.

5 - Segnalazione blocco per intervento del termostato di sicurezza (rossa)

Contiene il fusibile di protezione 6,3 A-T.

Un fusibile di ricambio è posto all'interno del pannello di comando.

6 - Segnalazione blocco bruciatore (rossa)

Accesa in caso di blocco del bruciatore.

7 - Segnalazione di alimentazione elettrica (verde)

Accesa per indicare la presenza di alimentazione elettrica.

8 - Riarmo manuale del termostato di sicurezza

Permette di riattivare il gruppo termico dopo l'intervento del termostato di sicurezza.

È accessibile svitando il cappuccio di protezione.

1 - Sélecteur de fonctionnement

- 0 Arrêt
- 1 Marche

2 - Contrôle électronique

Pour le fonctionnement voir chapitre spécifique.

3 - Manomètre de chaudière

Il indique la pression du circuit hydraulique.

4 - Porte-fusible de protection

Contient le fusible de protection 6,3 AT.

Le fusible de protection se trouve à l'intérieur du panneau de commande.

5 - Signalisation d'intervention du thermostat de sécurité (rouge)

Allumée en cas de blocage causé par la température excessive de l'eau dans le générateur de chaleur. (Température du générateur de chaleur >100°C).

6 - Voyant blocage brûleur (rouge)

Le voyant s'allume en cas de blocage du brûleur.

7 - Voyant alimentation électrique (vert)

Le voyant s'allume pour indiquer la présence d'alimentation électrique.

8 - Réarmement manuel thermostat de sécurité

Il permet de réactiver le GROUPE THERMIQUE après l'intervention du thermostat de sécurité.

On peut l'atteindre en dévissant le bouchon de protection.

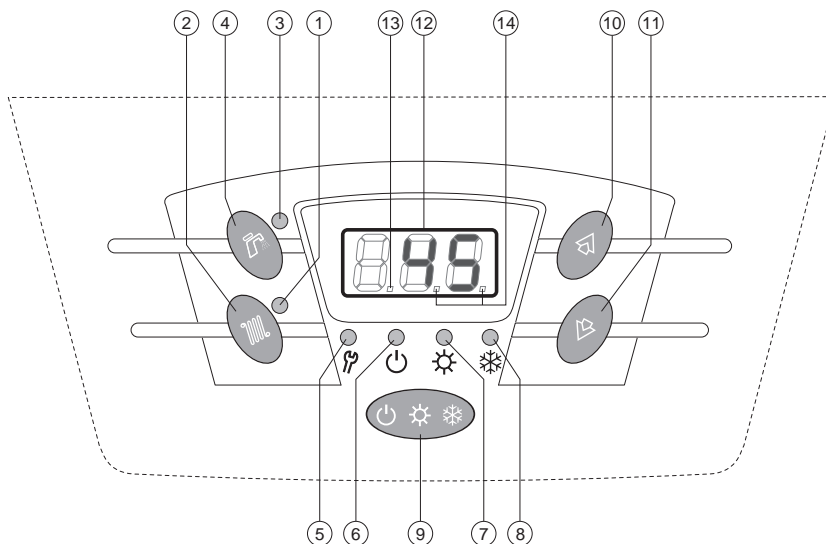

- 1 - Segnalazione termometro caldaia / set caldaia (gialla)
- 2 - Tasto selezione / programmazione parametri caldaia
- 3 - Segnalazione termometro bollitore / set bollitore (gialla)
- 4 - Tasto selezione / programmazione parametri bollitore
- 5 - Segnalazione "service" / anomalie (rossa)
- 6 - Segnalazione regime Stand-by (verde)
- 7 - Segnalazione regime Estate (verde)
- 8 - Segnalazione regime Inverno (verde)
- 9 - Tasto selezione regime
- 10 - Tasto incremento valori
- 11 - Tasto decremento valori
- 12 - Display a 3 cifre
- 13 - Punto indicatore di "indice di parametro"
- 14 - Punti indicatori "10.000 ore/accensioni"

- 1 - Signalisation chaudière / set chaudière (jaune)
- 2 - Bouton sélection / programmation paramètres chaudière
- 3 - Signalisation thermomètre bouilloire / set bouilloire (jaune)
- 4 - Bouton sélection / programmation paramètres bouilloire
- 5 - Signalisation "service" / anomalies (rouge)
- 6 - Signalisation régime Stand-by (vert)
- 7 - Signalisation régime Eté (vert)
- 8 - Signalisation régime Hiver (vert)
- 9 - Bouton sélection régime
- 10 - Bouton Augmentation des valeurs
- 11 - Bouton baisse des valeurs
- 12 - Ecran à 3 chiffres
- 13 - Point indicateur de "indice de paramètre"
- 14 - Points indicateurs "10.000 heures/allumages"

MESSA IN SERVIZIO

La prima messa in servizio del gruppo termico deve essere eseguita dal Servizio Tecnico di Assistenza dopodiché il gruppo termico potrà funzionare automaticamente.

Si potrà però presentare la necessità di rimettere in funzione l'apparecchio senza coinvolgere il Servizio Tecnico; ad esempio dopo un periodo di assenza prolungato.

In questi casi dovranno essere effettuati i controlli e le operazioni seguenti:

- I rubinetti del combustibile e di intercettazione dell'impianto termico siano aperti

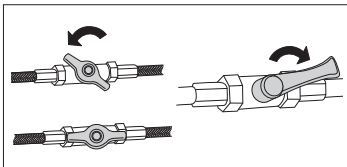

- La pressione del circuito idraulico, a freddo, sia **superiore a 1 bar**. In caso contrario ripristinare le condizioni suddette o contattare il Servizio Tecnico di Assistenza

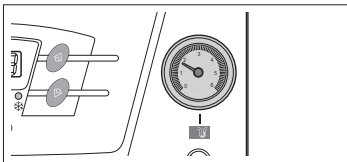

- Regolare il termostato ambiente, se presente, alla temperatura desiderata (~20 °C)

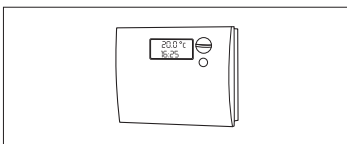

- Posizionare l'interruttore generale dell'impianto su "acceso"

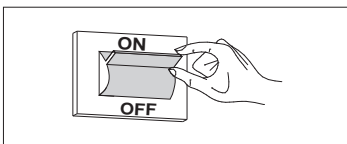

- Posizionare l'interruttore principale del pannello di comando su "1 acceso" e verificare l'accensione della segnalazione verde.

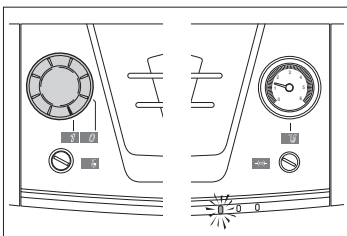

- Regolare la temperatura di caldaia a 75°C e quella del bollitore a 50°C operando come indicato nel paragrafo specifico all'interno del capitolo "controllo elettronico".

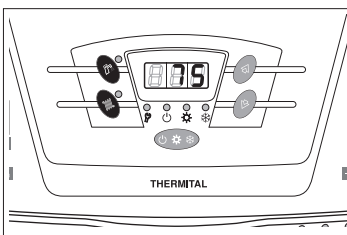

Il gruppo termico effettuerà la fase di avviamento e resterà in funzione in modalità "climatica", secondo i parametri preimpostati, fino a quando saranno state raggiunte le temperature regolate.

MISE EN SERVICE

La première mise en service de la chaudière doit être effectuée par le Service Technique d'Assistance et, ensuite la chaudière pourra fonctionner automatiquement.

De toute manière, il pourra se présenter la nécessité de remettre en fonction l'appareil sans s'adresser au Service Technique, par ex. après une longue période d'absence.

Dans ces cas-là, il faudra effectuer les contrôles et les opérations suivantes:

- Les robinets du combustible et d'interception de l'installation thermique doivent être ouverts

- La pression du circuit hydraulique, à froid, doit être **supérieure à 1 bar**. Dans le cas contraire, rétablir les conditions indiquées ci-dessus ou contacter le Service Technique d'Assistance.

- Régler le thermostat ambiant – si présent – à la température souhaitée (~20 °C).

- Positionner l'interrupteur général de l'installation sur «allumé»

- Positionner l'interrupteur principal du panneau de commande sur «1 allumé» et vérifier l'allumage du signal vert.

- Régler la température du générateur de chaleur à 75°C et celle du ballon à 50°C en procédant comme indiqué dans le paragraphe spécifique à l'intérieur du chapitre "contrôle électronique".

La chaudière lancera la phase de démarrage et restera en fonction en modalité « climatique », selon les paramètres préétablis, jusqu'à ce qu'il atteigne les températures affichées.

Nel caso si verificano anomalie di accensione o di funzionamento il gruppo termico effettuerà un "ARRESTO DI BLOCCO" e si accenderà la segnalazione rossa del pannello di comando.

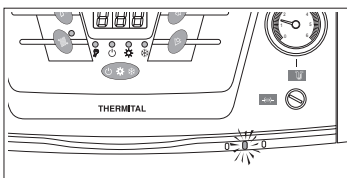

En cas d'anomalies d'allumage ou de fonctionnement, la chaudière effectuera un "ARRET DE BLOCAGE" signalé par le "bouton/voiant" rouge placé sur le brûleur et par la signalisation rouge du panneau de commande.

⚠ Dopo un "ARRESTO DI BLOCCO" attendere circa 30 secondi prima di ripristinare le condizioni di avviamento.

⚠ Après un "ARRET DE BLOCAGE" attendre environ secondes avant de rétablir les conditions de mise en marche.

Per ripristinare le condizioni di avviamento premere il "pulsante/spia" di sblocco del bruciatore. Attendere che venga eseguita nuovamente tutta la fase di avviamento fino all'accensione della fiamma.

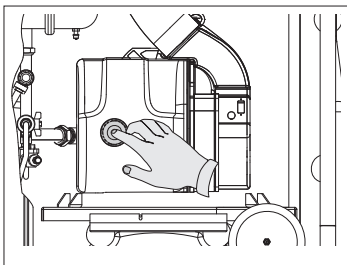

Pour rétablir les conditions de mise en marche, appuyer sur le "bouton/voiant" de déblocage du brûleur et attendre que toute la phase de mise en marche soit à nouveau exécutée jusqu'à l'allumage de la flamme.

IMPORTANTE

Il bruciatore prima di avviarsi in preventilazione effettuerà il preriscaldamento del combustibile per circa 2 minuti e mezzo.

IMPORTANT

Avant de démarrer en préventilation le brûleur préchauffe le combustible pendant 2 minutes et demi.

⚠ L'intervento del termostato di sicurezza è indicato dall'accensione della segnalazione sul pannello di comando ($T > 100^{\circ}\text{C}$).

⚠ L'intervento du thermostat de sécurité est indiquée par l'allumage du signal sur le panneau de commande ($T > 100^{\circ}\text{C}$).

Per ripristinare le condizioni di avviamento dopo un blocco di sicurezza termica:

Pour rétablir les conditions de mise en marche après un blocage de sécurité thermique:

- Attendere che la temperatura nel gruppo termico scenda sotto gli 75°C
- Rimuovere il cappuccio del termostato di sicurezza
- Premere il riarmo manuale utilizzando, con cautela, un utensile adeguato
- Attendere che vengano eseguite le fasi di preriscaldamento del combustibile e di avviamento fino all'accensione della fiamma.

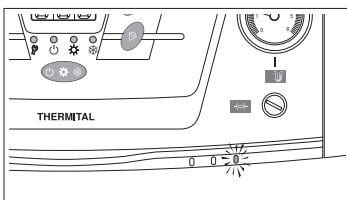

Pour rétablir les conditions de mise en marche après un blocage de sécurité thermique:

- Attendre que la température dans la chaudière descende en dessous de 75°C
- Enlever le capuchon du thermostat de sécurité
- Appuyer sur le réarmement manuel à l'aide d'un outil adéquat
- Attendre la fin du préchauffage et du cycle de démarrage jusqu'à l'allumage de la flamme.

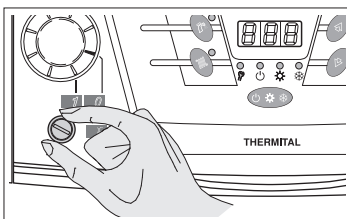

VISUALIZZAZIONE DELLE TEMPERATURE

Visualizzazione della temperatura del Bollitore

Per visualizzare il valore della temperatura di bollitore, premere il pulsante "☀️".

Si accenderà in modalità fissa la segnalazione sul tasto stesso. La temperatura è espressa in gradi centigradi e il display può visualizzare temperature comprese tra i 10°C ed i 110°C. I Led di regime visualizzano il regime corrente e lo stato del bruciatore.

La visualizzazione si riporta automaticamente al valore della temperatura di caldaia dopo 2 secondi.

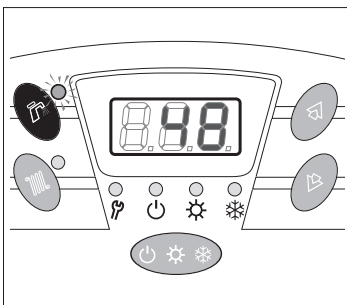

Visualizzazione della temperatura di Caldaia

Per visualizzare il valore della temperatura di caldaia, premere il pulsante "☀️".

Si accenderà in modalità fissa la segnalazione sul tasto stesso. La temperatura è espressa in gradi centigradi e il display può visualizzare temperature comprese tra i 10°C ed i 110°C. Le segnalazioni regime visualizzano il regime corrente e lo stato del bruciatore.

⚠️ Se non viene premuto nessun tasto per almeno 2 minuti, il sistema si posiziona in uno stato di "basso consumo", facendo lampeggiare il segmento centrale del display. Alla prima pressione di un qualsiasi tasto si torna alla visualizzazione della temperatura di caldaia.

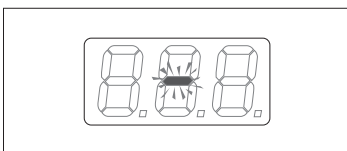
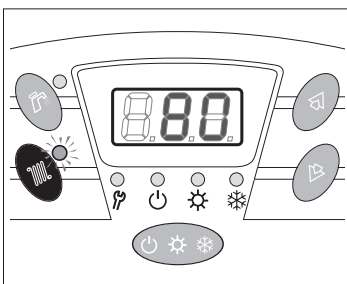

VISUALISATION DES TEMPERATURE

Visualisation de la température de la Bouilloire

Pour visualiser la valeur de la température de bouilloire, presser le bouton "☀️".

Sur le bouton le signal s'allumera en modalité fixe. La température est indiquée en degrés centigrades et l'écran peut visualiser des températures entre 10°et 110°C.

La valeur retourne automatiquement à la valeur de la température de chaudière après 2 secondes.

Visualisation de la température de Chaudière

Pour visualiser la valeur de la température de chaudière, presser le bouton "☀️".

Le signal en modalité fixe s'allumera sur le bouton. La température est indiquée en degrés centigrades et l'écran peut visualiser des températures entre 10°et 110°C. Les signaux de régime visualisent le régime courant et l'état du brûleur.

⚠️ Si vous ne pressez aucun bouton pour au moins 2 minutes, le système se positionne dans un état de "basse consommation", en faisant clignoter le segment central de l'écran. Si vous pressez n'importe quel bouton vous retournez à la visualisation de la température de la chaudière.

MODIFICA DEL REGIME IN CORSO

La modifica del regime di funzionamento della caldaia è possibile solamente quando è attiva la visualizzazione della temperatura di caldaia o del bollitore.

Premere in successione il "tasto regime" fino ad impostare il regime della caldaia desiderato. L'impostazione di fabbrica è "Invernale".

- In regime Stand-By (segnalazione "☉" accesa) la caldaia è sempre spenta a meno di condizioni di antigelo (se attivo) o di antilegionella (se attiva).

- In regime Estivo (segnalazione "☀" accesa) la caldaia è predisposta alla sola richiesta sanitaria, mentre non prevede la gestione dell'impianto di riscaldamento. La segnalazione di questo regime è accesa a luce fissa se il bruciatore è attivo oppure è accesa in modalità lampeggiante se il bruciatore è spento.

- In regime Invernale (segnalazione "❄" accesa) la caldaia è predisposta alla richiesta sanitaria e alla richiesta di riscaldamento. La segnalazione di questo regime è accesa a luce fissa se il bruciatore è attivo oppure è accesa in modalità lampeggiante se il bruciatore è spento.

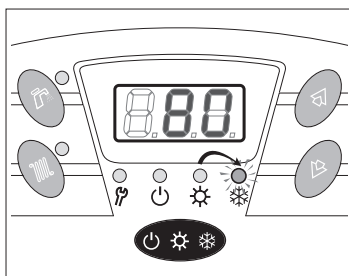
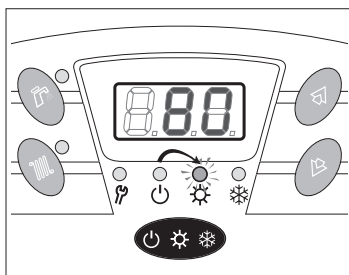
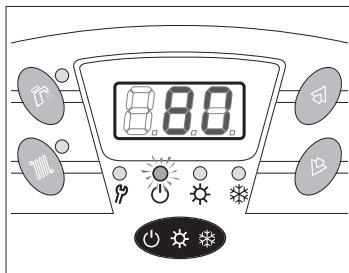

MODIFICATION DU REGIME EN COURS

La modification du régime de fonctionnement de la chaudière est possible uniquement quand la visualisation de la température de chaudière ou de la bouilloire est active. Presser en séquence le "bouton régime" jusqu'à afficher le régime de la chaudière souhaité. La valeur de default est "Hiver".

- En régime Stand-By (signal "☉" allumée) la chaudière est toujours éteinte sauf dans des conditions d'antigel (si actif) ou d'« antilegionella » (si active).

- En régime Eté (signal "☀" allumée) la chaudière ne prévoit que la demande sanitaire, alors qu'elle ne prévoit pas la gestion de l'installation de chauffage. Le signal de ce régime est allumé avec lumière fixe si le brûleur est actif ou bien il est allumé en modalité clignotante si le brûleur est éteint.

- En régime Hiver (signal "❄" allumée) la chaudière prévoit la demande sanitaire ainsi que la demande de chauffage. Le signal de ce régime est allumé avec lumière fixe si le brûleur est actif ou bien il est allumé en modalité clignotante si le brûleur est éteint.

VISUALIZZAZIONE E MODIFICA DELLE TEMPERATURE DI CALDAIA E BOLLITORE

VISUALISATION ET MODIFICATION DES CHAUDIERE ET BOULLOIRE

Visualizzazione e modifica del Set di Caldaia

Per visualizzare la temperatura di caldaia premere il tasto "☰".

Se in visualizzazione di temperatura caldaia si preme il tasto "▲" o "▼" la segnalazione "☰" inizia a lampeggiare e viene visualizzato sulle tre cifre del display il valore corrente della temperatura impostata di caldaia. L'impostazione di fabbrica è 75°C. Solo un'ulteriore pressione dei tasti "▲" o "▼" ne modifica il valore.

Premere il tasto "☰" per confermare il Set e ritornare alla visualizzazione della temperatura di caldaia. La segnalazione sul tasto "☰" cesserà di lampeggiare.

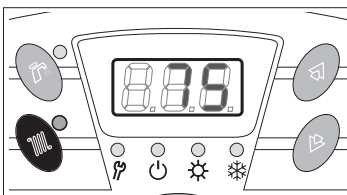
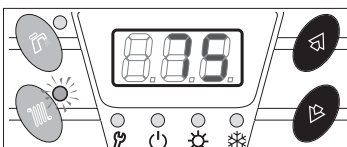
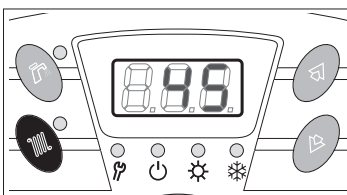

Visualisation et modification du Set de Chaudière

Pour visualiser la température de chaudière presser le bouton "☰".

Si en ayant la visualisation de la température chaudière l'on presse le bouton "▲" ou "▼" le signal "☰" commence à clignoter, la valeur courante du Set de la Chaudière correspond aux trois chiffres visualisés sur l'écran. La valeur de default est 75°C. Si l'on presse ultérieurement les boutons "▲" ou "▼" la valeur sera modifiée.

Presser le bouton "☰" pour confirmer le Set et revenir à la visualisation de la température de la chaudière. Le signal sur le bouton "☰" cessera de clignoter.

Visualizzazione e modifica della temperatura del Bollitore

Per visualizzare la temperatura di Bollitore premere il tasto "☷".

Se in visualizzazione di temperatura bollitore si preme il tasto "▲" o "▼" la segnalazione "☷" inizia a lampeggiare e viene visualizzato sulle tre cifre del display il valore corrente del Set del Bollitore. L'impostazione di fabbrica è 50°C. Solo un'ulteriore pressione dei tasti "▲" o "▼" ne modifica il valore.

Premere il tasto "☷" per confermare valore impostato e ritornare alla visualizzazione della temperatura del bollitore. La segnalazione sul tasto "☷" cesserà di lampeggiare.

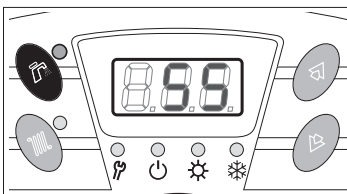
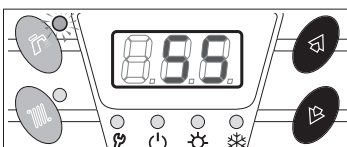
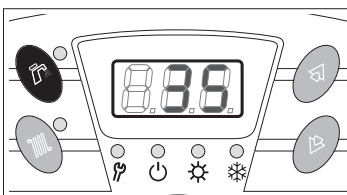

Visualisation et modification du Set de la Bouilloire

Pour visualiser la température de Bouilloire presser le bouton "☷".

Si en ayant la visualisation de la température bouilloire l'on presse le bouton "▲" ou "▼" le signal "☷" commence à clignoter, la valeur courante du Set de la Bouilloire correspond aux trois chiffres visualisés sur l'écran. La valeur de default est 50°C. Si l'on presse ultérieurement les boutons "▲" ou "▼" la valeur sera modifiée.

Presser le bouton "☷" pour confirmer le Set et revenir à la visualisation de la température de la bouilloire. Le signal sur le bouton "☷" cessera de clignoter.

SEGNALAZIONI ED ALLARMI DEL SISTEMA

La caldaia, in qualsiasi regime si trovi, è sempre sottoposta ad una auto diagnosi.

Il controllo è in grado di segnalare un'anomalia di funzionamento attivando la segnalazione "🔧" e visualizzando sul display a tre cifre un codice di allarme definito secondo quanto segue:

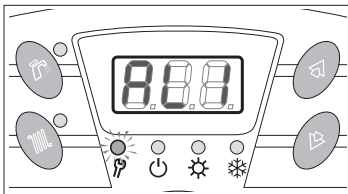

AL1

Si presenta sul display a tre cifre in caso di presenza di allarme blocco bruciatore attivo. La segnalazione "🔧" si accende in modalità fissa.

AL2

Si presenta sul display a tre cifre in caso di presenza di allarme sicurezza acqua attivo (termostato di sicurezza acqua attivo). La segnalazione "🔧" si accende in modalità fissa.

AL6

Si presenta sul display a tre cifre in caso di anomalia della sonda di bollitore per corto circuito. La segnalazione "🔧" si accende in modalità fissa. L'assenza della sonda di bollitore viene interpretata come esclusione del bollitore e per tale motivo non viene generato nessun allarme. In tal caso alla richiesta di visualizzazione del valore sul display apparirà "--".

AL7

Si presenta sul display a tre cifre in caso di anomalia della sonda di caldaia per rottura della sonda o per corto circuito. La segnalazione "🔧" si accende in modalità fissa.

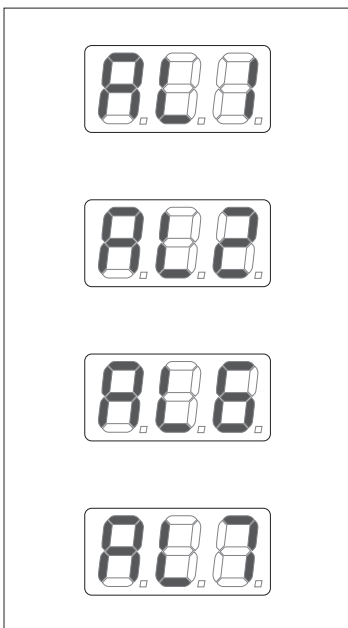

SIGNAL ET ALARME DU SYSTEME

La chaudière, dans n'importe quel régime elle se trouve, est toujours soumise à un auto-diagnostic.

La chaudière est à même de prévenir une anomalie de fonctionnement en activant le signal "🔧" et en visualisant sur l'écran à trois chiffres un code d'alarme défini selon ce qui suit:

AL1

Apparaît sur l'écran à trois chiffres en cas de présence d'alarme blocage brûleur actif. Le signal "🔧" s'allume en modalité fixe.

AL2

Apparaît sur l'écran à trois chiffres en cas de présence d'alarme sécurité eau active (thermostat de sécurité actif). Le signal "🔧" s'allume en modalité fixe.

AL6

Apparaît sur l'écran à trois chiffres en cas d'anomalie de la sonde de bouilloire à cause d'un court-circuit. Le signal "🔧" s'allume en modalité fixe. L'absence de la sonde de bouilloire est interprétée comme absence de la bouilloire. Pour cela, aucune alarme ne s'active. Eu ce cas à la demande de visualisation du valeur sur le display ressortira "--".

AL7

Apparaît sur l'écran à trois chiffres en cas d'anomalie de la sonde de chaudière à cause de rupture de la sonde ou d'un court-circuit. Le signal "🔧" s'allume en modalité fixe.

FUNZIONALITÀ MANUTENZIONE

Avviso di avvicinamento alla soglia di Manutenzione

Quando le ore di funzionamento del bruciatore raggiungono il 90% delle ore impostate come soglia al parametro P7 di caldaia (vedi programmazione parametri) ad ogni accensione del bruciatore, apparirà sul display a tre cifre la sigla "SEr" per 3 secondi circa (solo se il display non è in modalità di basso consumo).

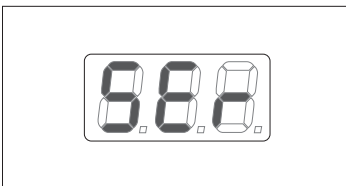

Superamento della soglia di Manutenzione

Quando le ore di funzionamento del bruciatore raggiungono o superano le ore impostate come soglia al parametro P7 di caldaia (vedi programmazione parametri), la segnalazione "SEr" si attiva in modalità lampeggiante ad indicare che il bruciatore ha lavorato per un periodo molto lungo e per tale motivo necessita di un controllo. Ad ogni accensione del bruciatore apparirà sul display a tre cifre la sigla "SEr" per 3 secondi circa (solo se il display non è in modalità di basso consumo).

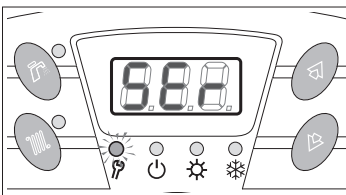

Visualizzazione delle ore mancanti al raggiungimento della soglia di Manutenzione

Premendo contemporaneamente i due tasti "SEr" e "SEr", il display visualizza su 3 cifre (max 999) quante ore mancano al raggiungimento della soglia di manutenzione.

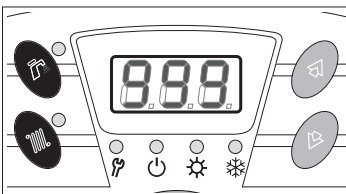

IMPORTANTE:

In caso di qualsiasi visualizzazione di allarme, è necessario richiedere un intervento di manutenzione della caldaia a personale qualificato.

FONCTIONNALITE ENTRETIEN

Indication de rapprochement au seuil de Entretien

Lorsque les heures de fonctionnement du brûleur s'approchent de 90% des heures programmées comme seuil au paramètre P7 de la chaudière (voir programmation paramètres), à chaque allumage du brûleur l'écran à trois chiffres affichera le sigle "SEr" pendant 3 secondes environ (seulement si l'écran n'est pas en mode basse consommation d'énergie).

Dépassement du seuil de Entretien

Lorsque les heures de fonctionnement du brûleur atteignent ou dépassent les heures programmées comme seuil au paramètre P7 de la chaudière (voir programmation paramètres) le signal "SEr" commencera à clignoter pour indiquer que le brûleur a été actif pendant une période très longue et, pour cette raison, il est nécessaire d'effectuer un contrôle. À chaque allumage du brûleur l'écran à trois chiffres affichera le sigle "SEr" pendant environ 3 secondes (seulement si l'écran n'est pas en mode basse consommation d'énergie).

Visualisation des heures qui manquent pour atteindre le seuil de Entretien

En pressant simultanément les boutons "SEr" et "SEr", l'écran affichera sur 3 chiffres (max. 999) le nombre d'heures qui manquent pour atteindre le seuil de entretien.

IMPORTANT:

Dans tous les cas où une indication d'alarme est visualisée, il est nécessaire de faire effectuer une opération d'entretien à la chaudière par du personnel qualifié.

SPEGNIMENTO TEMPORANEO

In caso di assenze temporanee, fine settimana, brevi viaggi, ecc. procedere come segue:

- Lasciare l'interruttore principale del pannello di comando su "1 acceso"
- Premere il tasto "regime" del controllo elettronico fino ad impostare la modalità STAND-BY.

⚠ In questa configurazione il gruppo termico è protetto in quanto restano attive le funzioni ANTIGELO e ANTIGRIPPAGGIO.

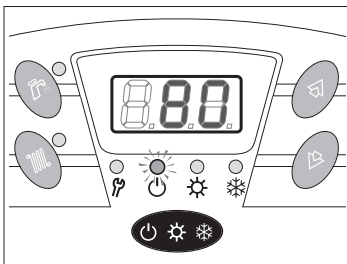
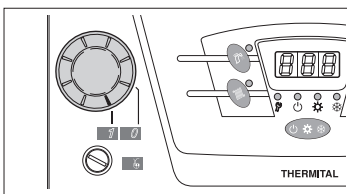

ARRÊT TEMPORAIRE

En cas d'absences temporaires, pendant le week-end ou de rapides voyages, etc. suivre la démarche indiquée ci-dessous:

- Laisser l'interrupteur principal du panneau de commande sur "allumé"
- Appuyer la touche "régime" du contrôle électronique jusqu'à la modalité STAND-BY.

⚠ Dans cette configuration, la chaudière est protégée car les fonctions ANTIGEL et ANTIGRIPPAGE restent actives.

SPEGNIMENTO PER LUNGI PERIODI

Il non utilizzo del gruppo termico per un lungo periodo comporta l'effettuazione delle seguenti operazioni:

- Posizionare l'interruttore principale del pannello di comando su "0 spento" e verificare lo spegnimento della segnalazione verde.
- Posizionare l'interruttore generale dell'impianto su "spento"
- Chiudere i rubinetti di intercettazione del combustibile e dell'impianto termico.

⚠ Svuotare l'impianto termico se c'è pericolo di gelo.

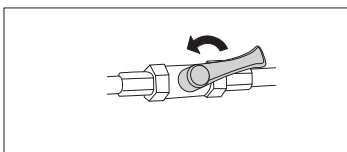
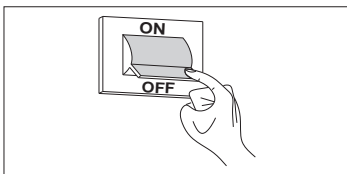
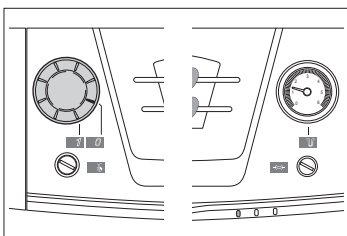

ARRÊT POUR DE LONGUES PÉRIODES

Si on n'utilise pas la chaudière pendant une longue période, il est nécessaire d'effectuer les opérations suivantes:

- Positionner l'interrupteur principal du panneau de commande sur "0 arrêt" et s'assurer que le signal vert s'éteint.
- Positionner l'interrupteur général de l'installation sur la position "Eteint".
- Fermer les robinets du combustible et d'arrêt de l'installation thermique.

⚠ Vider l'installation thermique si elle risque de geler.

PULIZIA

Le uniche pulizie necessarie, da parte dell'utente, sono quelle della pennellatura esterna del gruppo termico da effettuarsi solo con panni inumiditi con acqua e sapone.

Nel caso di macchie tenaci inumidire il panno con una miscela al 50% di acqua ed alcool denaturato o con prodotti specifici. Terminata la pulizia asciugare il gruppo termico.



È vietata qualsiasi operazione di pulizia, prima di aver scollegato il gruppo termico dalla rete di alimentazione elettrica posizionando l'interruttore generale dell'impianto e l'interruttore principale del pannello di comando su "spento".



Non usare prodotti abrasivi, benzina o trielina.

NETTOYAGE

Pour ce qui est du nettoyage, l'utilisateur doit seulement s'occuper de la peinture à l'extérieur de la chaudière à s'effectuer avec des chiffons mouillés, de l'eau et du savon.

En cas de taches tenaces, mouiller le chiffon avec un mélange à 50% d'eau et alcool dénaturé ou avec des produits spécifiques. Après avoir terminé le nettoyage, essuyer la chaudière.



Il est interdit d'effectuer toute opération de nettoyage sans avoir débranché l'appareil du réseau d'alimentation électrique en positionnant l'interrupteur général de l'installation et l'interrupteur principal du panneau de commande sur «éteint».



Ne pas utiliser de produits abrasifs, essence ou trichloréthylène.

MANUTENZIONE

La manutenzione programmata e preventiva, è essenziale per la sicurezza, il comfort, il rendimento e la durata dell'apparecchio. Essa riduce il consumo, le emissioni inquinanti e mantiene il prodotto affidabile nel tempo.

ENTRETIEN

La maintenance programmée et préventive est indispensable pour la sécurité, le confort, le rendement et la durée de l'appareil. Elle réduit le consommation, les émissions polluantes et garantit la fiabilité du produit.

DATA - DATE	TIPO DI INTERVENTO - TYPE D'INTERVENTION	TECNICO ESECUTORE - TECHNICIEN EXECUTANT

THERMITAL lavora costantemente per migliorare tutti i modelli da essa prodotti e si riserva di apportare, senza preavviso, tutte le modifiche ritenute necessarie per perfezionare qualità e prestazioni.

THERMITAL travaille constamment pour améliorer tous les modèles qu'elle produit et elle se réserve le droit d'apporter, sans préavis, toutes les modifications considérées nécessaires pour améliorer la qualité et les performances.



Via Mussa, 20 Z.I. - 35017 Piombino Dese (PD) - Italia
Tel. 049.9323911 - Fax 049.9323972 - www.thermital.com - email: info@thermital.it

ÍNDICE

Conformidad	pag. 17
Advertencias generales	" 18
Reglas fundamentales de seguridad	" 19
Descripción del aparato	" 20
Panel de mandos	" 20
Control electrónico	" 21
Puesta en servicio	" 22
Control electrónico	" 24
- Visualización de la temperatura	" 24
- Modificación del régimen actual	" 25
- Visualización y regulación de la temperatura	" 26
- Señales y alarma del sistema	" 27
- Funciones de servicio	" 28
Apagamiento temporáneo	" 29
Apagamiento por períodos largos	" 29
Limpieza	" 30
Mantenimiento	" 30

ÍNDICE

Conformidade	pag. 17
Avisos gerais	" 18
Regras fundamentais de segurança	" 19
Descrição do aparelho	" 20
Painel de comando	" 20
Controlo electrónico	" 21
Colocação em funcionamento	" 22
Controlo electrónico	" 24
- Visualização das temperaturas	" 24
- Modificação do regime em curso	" 25
- Visualização e regulação da temperatura	" 26
- Indicadores e alarmes do sistema	" 27
- Função de serviço	" 28
Desligamento temporário	" 29
Desligamento durante longos períodos	" 29
Limpeza	" 30
Mantenção	" 30

En unas partes del manual se utilizan los símbolos que indican:

 **ATENCIÓN** = para acciones que necesitan un cuidado especial y una preparación adecuada.

 **PROHIBIDO** = para acciones que NO DEBEN efectuarse absolutamente.

Em algumas partes do manual são usados os símbolos que indicam:

 **ATENÇÃO** = para operações que exigem cuidado especial e preparação adequada

 **PROIBIDO** = para acções que NÃO DEVEM ser efectuadas de maneira nenhuma

Estimado Cliente,

le agradecemos por haber elegido un grupo térmico **AQUA-PLUS BSVC**, un producto innovador, moderno, de calidad y con alto rendimiento que le asegurará bienestar, un nivel mínimo de ruido y seguridad por mucho tiempo.

Obtendrá todo esto sobre todo si confiará su grupo térmico a un Servicio Técnico de Asistencia que está preparado y formado específicamente para mantenerlo al máximo nivel de eficacia, con menores costes de funcionamiento para usted, y que, en caso de necesidad, puede disponer de repuestos originales.

Este manual de instrucciones está destinado a usted y contiene indicaciones y sugerencias importantes: le rogamos que cumpla con ellas para utilizar su grupo térmico de la manera más adecuada.

Le agradecemos nuevamente por haber elegido nuestros productos.

Prezado Cliente,

Agradecemos V.Sa. por ter preferido um conjunto térmico **AQUAPLUS BSVC**, um produto inovador, moderno, de qualidade e alto rendimento que proporcionar-lhe-á bem-estar, máximo silêncio e segurança durante longo tempo.

Tudo isto sobretudo se confiar o seu conjunto térmico a um Serviço de Assistência Técnica que é especificamente preparado e treinado para mantê-lo no máximo nível de eficiência, com menores custos de funcionamento e que, em caso de necessidade, pode dispor de peças sobressalentes originais.

Este manual de instruções que lhe é dirigido, contém indicações importantes e sugestões que pedimos-lhe para observar a fim de usar da melhor maneira o seu conjunto térmico.

Desejamos agradecer-lhe mais uma vez.

CONFORMIDAD

El grupo térmico **AQUAPLUS BSVC** es conforme a:

- Directiva Rendimientos 92/42/CEE (★★)
- Directiva Compatibilidad Electromagnética 89/336/CEE
- Directiva Baja Tensión 73/23/CEE



CONFORMIDADE

O grupo térmico **AQUAPLUS BSVC** é conforme à:

- Directiva de Rendimentos 92/42/CEE (★★)
- Directiva de compatibilidade Electromagnética 89/336/CEE
- Directiva de Baixa Tensão 73/23/CEE

ADVERTENCIAS GENERALES

⚠ Este manual forma parte integrante del grupo térmico y, por consiguiente, ambos deben conservarse con cuidado y deberán SIEMPRE estar juntos, incluso en caso de que cesión de la máquina a otro propietario o usuario, o bien si se monte en otra instalación. En caso de que se dañe o se pierda, pida otra copia al Servicio Técnico de Asistencia de su zona.

⚠ La instalación del grupo térmico debe ser efectuada por una empresa habilitada cumpliendo con las normas vigentes y las indicaciones suministradas por el fabricante en el manual para el instalador que se adjunta a la dotación del aparato.

⚠ El grupo térmico debe ser destinado al uso previsto para el cual ha sido realizado específicamente. Se excluye toda responsabilidad contractual y extra-contractual de la empresa por daños causados a personas, animales o cosas, debidos a errores de instalación, de regulación y de mantenimiento o usos inadecuados.

⚠ En caso de pérdidas de agua desconectar el grupo térmico de la red de alimentación eléctrica, cerrar la alimentación hídrica y avisar rápidamente al Servicio Técnico de Asistencia o a personal profesionalmente cualificado.

⚠ Comprobar periódicamente que la presión de funcionamiento de la instalación hidráulica no baje por **debajo del valor de 1 bar**. En caso contrario contactar al Servicio Técnico de Asistencia o a personal profesionalmente cualificado.

⚠ Si no se utiliza el grupo térmico por un período largo se deben efectuar las operaciones siguientes:

- poner el interruptor principal del aparato en la posición "apagado";
- poner el interruptor general de la instalación en la posición "apagado";
- cerrar los grifos del combustible y del agua de la instalación térmica;
- vaciar la instalación térmica si hay peligro de congelamiento.

AVISOS GERAIS

⚠ Este manual é parte integrante do conjunto térmico e por conseguinte deve ser guardado com cuidado e deverá SEMPRE acompanhá-lo também no caso de cessão do mesmo a outro proprietário ou utente ou de transferência para outra instalação. Se for danificado ou extraviado pode ser pedido outro exemplar ao Serviço de Assistência Técnica da Área.

⚠ A instalação do conjunto térmico deve ser efectuada por empresa habilitada e respeito das Normas vigentes e às indicações fornecidas no manual para o instalador que acompanha o aparelho.

⚠ O conjunto térmico deve ser destinado ao uso previsto para o qual foi expressamente realizado. Exclui-se qualquer responsabilidade contratual e extra-contractual por danos causados a pessoas, animais ou coisas, por erros de instalação, de regulação e de manutenção ou de usos impróprios.

⚠ No caso de vazamentos de água desligar o conjunto térmico da rede de alimentação eléctrica, fechar a alimentação hídrica e avisar rapidamente o Serviço de Assistência Técnica ou pessoal profissionalmente qualificado.

⚠ Verificar periodicamente que a pressão nominal da instalação hidráulica não esteja ligada **abaixo do valor de 1 bar**. Caso contrário contactar o Serviço de Assistência Técnica ou pessoal profissionalmente qualificado.

⚠ A falta de uso do conjunto térmico durante um longo período implica na execução das seguintes operações:

- colocar a chave principal do aparelho em "desligado"
- posicionar a chave geral da instalação em "desligado"
- fechar as torneiras do combustível e da água da instalação térmica
- esvaziar a instalação térmica se houver perigo de gelo.

REGLAS FUNDAMENTALES DE SEGURIDAD

Le recordamos que el uso de aparatos que emplean combustibles, energía eléctrica y agua comporta la observancia de algunas reglas fundamentales de seguridad como:

- ⊖ El uso del grupo térmico está prohibido a los niños y a las personas discapacitadas no asistidas.
- ⊖ Está prohibido accionar dispositivos o aparatos eléctricos como interruptores, electrodomésticos, etc. si se advierte olor a combustible o a inquemados.
En este caso:
 - ventilar la habitación abriendo puertas y ventanas;
 - cerrar la llave de corte del combustible;
 - hacer intervenir rápidamente el Servicio Técnico de Asistencia o personal profesionalmente cualificado.
- ⊖ Está prohibido tocar el grupo térmico si se está descalzos y con partes del cuerpo mojadas.
- ⊖ Está prohibida cualquier operación de limpieza antes de haber desconectado el grupo térmico de la red de alimentación eléctrica poniendo el interruptor general de la instalación en la posición "apagado".
- ⊖ Está prohibido desconectar, torcer, tirar de los cables eléctricos que salen del grupo térmico, incluso si éste está desconectado de la red de alimentación eléctrica.
- ⊖ Está prohibido obstruir o reducir el tamaño de las aberturas de ventilación del cuarto donde se encuentra la instalación, si están presentes.
Las aberturas de ventilación son indispensables para una combustión correcta.
- ⊖ Está prohibido dejar recipientes y sustancias inflamables en el cuarto donde está instalado el grupo térmico.
- ⊖ Está prohibido apagar el grupo térmico si la temperatura externa puede bajar por debajo de CERO (peligro de congelamiento).

REGRAS FUNDAMENTAIS DE SEGURANÇA

Deve ser lembrado que o uso de produtos que utilizam combustíveis, energia eléctrica e água implica na observação de algumas regras fundamentais de segurança, tais como:

- ⊖ É proibido que crianças e pessoas incapazes usem o conjunto térmico sem vigilância
- ⊖ É proibido accionar dispositivos ou aparelhos eléctricos, tais como interruptores, electrodomésticos, etc. se sentir cheiro de combustível ou de incombustos.
Neste caso:
 - ventilar o local abrindo portas e janelas
 - fechar o dispositivo de interceptação do combustível
 - chamar rapidamente o Serviço de Assistência Técnica ou pessoal profissionalmente qualificado.
- ⊖ É proibido tocar o conjunto térmico com pés descalços e com partes do corpo molhadas.
- ⊖ É proibida qualquer operação de limpeza antes de ter desligado o conjunto térmico da rede de alimentação eléctrica posicionando a chave geral da instalação sobre "desligado".
- ⊖ É proibido, puxar, desprender, torcer os cabos eléctricos que saem do conjunto térmico mesmo se este estiver desligado da rede de alimentação eléctrica.
- ⊖ É proibido tampar ou reduzir a medida das aberturas de ventilação do local de instalação, se houverem.
As aberturas de ventilação são indispensáveis para uma combustão correcta.
- ⊖ É proibido deixar recipientes e substâncias inflamáveis no local onde está instalado o conjunto térmico.
- ⊖ É proibido desligar o conjunto térmico se a temperatura externa pode descer abaixo de ZERO (perigo de gelo).

DESCRIPCIÓN DEL APARATO

El grupo térmico **AQUAPLUS BSVC** producen agua caliente con una elevada eficacia térmica para sistemas de calefacción y servicios sanitarios. La cámara de combustión es estanca, aislada del ambiente en el que está instalado el grupo térmico y el quemador de gasóleo está provisto de calentador del combustible. Utiliza un cuerpo de caldera en acero con tubos del humo verticales completamente vitrificado, para aumentar tanto el rendimiento, como la vida útil del aparato.

Además, es estudiado específicamente para satisfacer tanto las exigencias de calefacción de ambientes, como de producción de agua caliente sanitaria, disponiendo de un acumulador de 110 litros. La presurización reducida de la cámara de combustión asegura un funcionamiento suave y sin choques térmicos.

DESCRIÇÃO DO APARELHO

O grupo térmico **AQUAPLUS BSVC** configuram-se como aparelhos produtores de água quente de elevada eficiência térmica para instalações de aquecimento e serviços sanitários. A câmara de combustão é de tipo estanque, isolada do ambiente onde está instalado o grupo térmico e o queimador de gasóleo possui o aquecedor de combustível. Usa um corpo de caldeira em aço com tubagens de fumo verticais totalmente vitrificado, para incrementar tanto o rendimento, quanto a vida do aparelho.

É também oportunamente estudado para satisfazer tanto necessidades de aquecimento de ambientes, quanto de produção de água quente sanitária, pois dispõe de um aquecedor de acúmulo de 110 litros.

A pressurização contida na câmara de combustão garante um funcionamento suave e sem choques térmicos.

PANEL DE MANDOS

PAINEL DE COMANDO

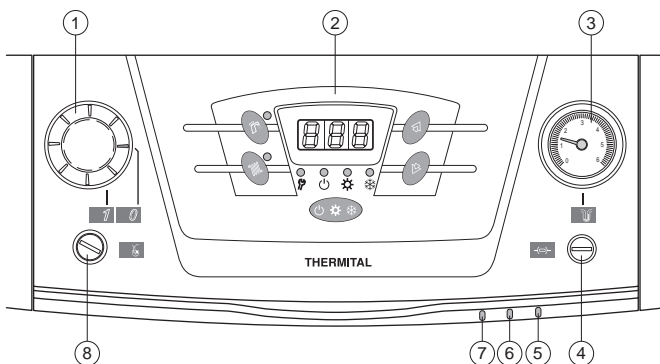

1 - Interruptor principal

- 0 Apagado
- 1 Encendido

2 - Control electrónico

Para su funcionamiento ver el capítulo específico.

3 - Manómetro de caldera

Indica la presión del agua en la instalación de calefacción.

4 - (—) Portafusible de protección

Contiene el fusible de protección 6,3 A-T.

5 - Indicación bloqueo para activación del termostato de seguridad (roja)

Encendida por sobrettemperatura del agua en la caldera. (Temperatura >100°C).

6 - Indicación bloqueo quemador (roja)

Encendida en caso de bloqueo del quemador.

7 - Indicación de alimentación eléctrica (verde)

Encendida para indicar la presencia de alimentación eléctrica.

8 - Reset manual del termostato de seguridad

Permite activar nuevamente el grupo térmico después de la activación del termostato de seguridad. Es accesible destornillando la tapa de protección.

1 - Interruptor principal

- 0 Desligado
- 1 Ligado

2 - Control electrónico

Para o seu funcionamento ver o capítulo específico.

3 - Manómetro de caldeira

Indica a pressão da água na instalação de aquecimento.

4 - (—) Porta-fusível de protecção

Contém o fusível de protecção 6,3 A-T.

5 - Sinalização bloco para intervenção do termostato de segurança (vermelha)

Acesa devido a excesso de temperatura da água na caldeira. (Temperatura >100°C).

6 - Sinalização bloco queimador (vermelha)

Acesa no caso de bloqueio do queimador.

7 - Sinalização de alimentação eléctrica (verde)

Acesa para indicar a presença de alimentação eléctrica.

8 - Rearme manual do termostato de segurança

Permite de reactivar o grupo térmico após a intervenção do termostato de segurança.

É acessível desapertando o capuz de protecção.

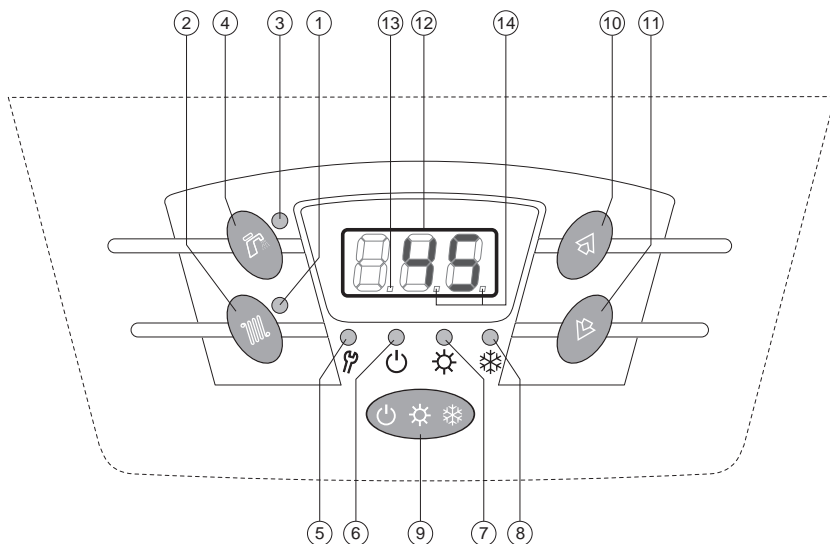

- 1 - Señal del termómetro de la caldera / ajuste de la caldera (amarilla)
- 2 - Tecla de selección / programación parámetros de la caldera
- 3 - Señal del termómetro del calentador / ajuste del calentador (amarilla)
- 4 - Tecla de selección / programación parámetros del calentador
- 5 - Señal "service" / anomalías (roja)
- 6 - Señal de régimen de Stand-by (verde)
- 7 - Señal de régimen de Verano (verde)
- 8 - Señal de régimen de Invierno (verde)
- 9 - Tecla de selección del régimen
- 10 - Tecla de reducción de los valores
- 11 - Tecla de incremento de los valores
- 12 - Pantalla en 3 cifras
- 13 - Punto indicador de "índice de parámetro"
- 14 - Puntos indicadores de "10.000 horas/encendidos"

- 1 - Indicador da caldeira / set caldeira (amarelo)
- 2 - Tecla de selecção / programação parâmetros da caldeira
- 3 - Indicador termómetro do caldeira / set caldeira (amarela)
- 4 - Tecla de selecção / programação parâmetros do acumulador
- 5 - Indicador "service" / anomalia (vermelho)
- 6 - Indicador regime Stand-by (verde)
- 7 - Indicador regime Verão (verde)
- 8 - Indicação regime Inverno (verde)
- 9 - Tecla de selecção de regime
- 10 - Tecla de diminuição de valores
- 11 - Tecla de aumento de valores
- 12 - Visor de 3 dígitos
- 13 - Ponto indicador de "índice de parâmetro"
- 14 - Pontos indicadores de "10.000 horas/arranque"

PUESTA EN SERVICIO

La primera puesta en servicio del grupo térmico debe ser efectuada por el Servicio Técnico de Asistencia, y luego el grupo térmico podrá funcionar automáticamente. Pero podrá ser necesario poner en funcionamiento nuevamente el aparato sin llamar al Servicio Técnico; por ejemplo después de un período de ausencia largo.

Nestes casos deverão ser efectuados os controlos e as operações a seguir:

- As torneiras do combustível e de interceptação da instalação térmica estejam abertas

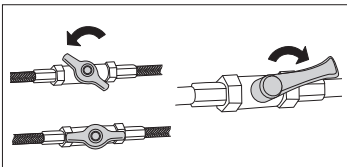

- A pressão do circuito hidráulico, a frio, seja **superior a 1 bar**. Caso contrário restaurar as condições acima citadas ou contactar o Serviço de Assistência Técnica

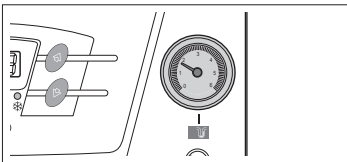

- Regular el termostato ambiente, si está presente, a la temperatura deseada (~20 °C), de todas formas listo para el requerimiento (requerimiento de calor).

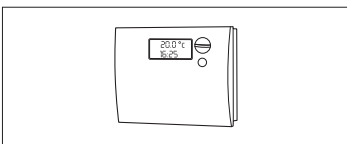

- Poner el interruptor general de la instalación en la posición de "encendido".

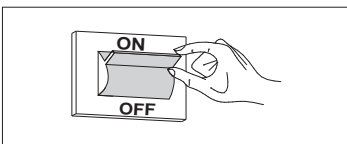

- Poner el interruptor principal del panel de mando en la posición de "I" encendido" y comprobar el encendido del indicador luminoso verde.

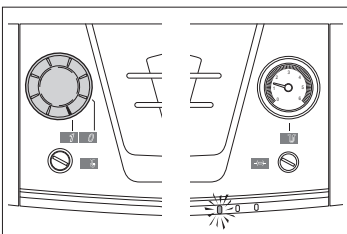

- Regular la temperatura de la caldera en 75°C y la del calentador en 50°C tal y como se indica en el capítulo "Descripción funcional del control electrónico".

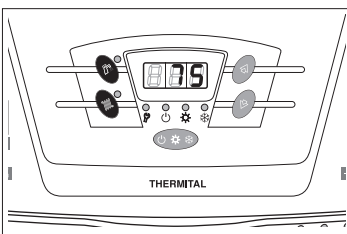

El grupo térmico efectuará la fase de puesta en marcha y se quedará en funcionamiento en modalidad "climática", según los parámetros establecidos anteriormente, hasta cuando se alcanzarán las temperaturas reguladas.

COLOCAÇÃO EM FUNCIONAMENTO

O primeiro funcionamento do conjunto térmico deve ser efectuado pelo Serviço de Assistência Técnica, em seguida o conjunto térmico poderá funcionar automaticamente. Poderá porém ser necessário recolocar o aparelho em funcionamento sem chamar o Serviço Técnico; por exemplo, após um período de ausência prolongado.

Nestes casos deverão ser efectuados os controlos e as operações a seguir:

- As torneiras do combustível e de interceptação da instalação térmica estejam abertas

- A pressão do circuito hidráulico, a frio, seja **superior a 1 bar**. Caso contrário restaurar as condições acima citadas ou contactar o Serviço de Assistência Técnica

- Regular o termóstato ambiente, se houver, à temperatura desejada (~20 °C) de qualquer modo em chamada (pedido de calor)

- Colocar a chave geral da instalação sobre "ligado"

- Colocar a chave geral do painel de comando em "I" ligado" e verificar o acendimento da sinalização verde.

- Regular a temperatura da caldeira a 75°C e a da caldeira a 50°C procedendo como indicado no parágrafo específico do capítulo "Descrição das controlo electrónico".

O grupo térmico efectuará a fase de arranque e ficará em função no modo "climático", segundo os parâmetros preconfigurados, até quando tiverem sido atingidas as temperaturas reguladas.

En caso de que se produzcan anomalías de encendido o de funcionamiento el grupo térmico efectuará una "PARADA DE BLOQUEO" y se encenderá el indicador luminoso rojo del panel de mandos.

⚠ Después de una "PARADA DE BLOQUEO" esperar aproximadamente 30 segundos antes de restablecer las condiciones de puesta en marcha.

Para restablecer las condiciones de arranque, pulse la "tecla de desbloqueo" del quemador. Espere a que se ejecute nuevamente toda la fase de arranque hasta el encendido de la llama.

IMPORTANTE

El quemador, antes de realizar la pre-ventilación, precalentará el combustible durante 2 minutos y medio.

⚠ La intervención del termostato de seguridad es indicada por el encendido del indicador luminoso en el panel de mandos ($T > 100^{\circ}\text{C}$).

Para restablecer las condiciones de puesta en marcha:

- Esperar que la temperatura en el grupo térmico baje por debajo de 80°C
- Quitar la tapa del termostato de seguridad
- Presionar el reset manual utilizado, con cautela, un útil adecuado
- Esperar que se efectúen las fases de precalentamiento del combustible y de puesta en marcha hasta al encendido de la llama.

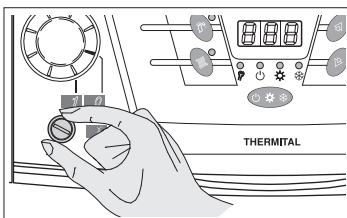
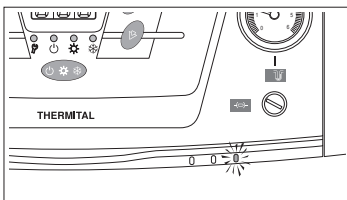
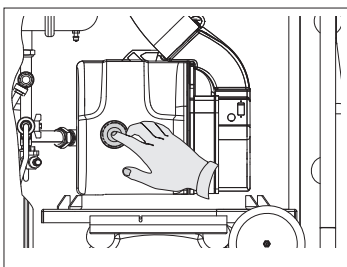
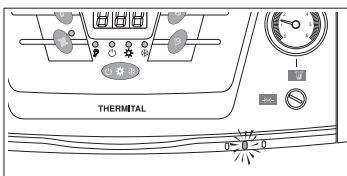

No caso em que houverem anomalias de acendimento ou de funcionamento o grupo térmico efectuará uma "PARAGEM DE BLOQUEIO" e se acenderá a sinalização vermelha do painel de comando.

⚠ Após uma "PARAGEM DE BLOQUEIO" esperar cerca de 30 segundos antes de restaurar as condições de arranque.

Para restabelecer as condições de arranque, prima o "botão/indicador" de desbloqueio do queimador. Aguarde até que toda a fase de arranque seja novamente executada e até que a chama se acenda.

IMPORTANTE

O queimador antes de ligar-se em pré-ventilação efectuará o pré-aquecimento do combustível durante cerca de 2 minutos e meio.

⚠ A intervenção do termostato de segurança é indicada pelo acendimento da sinalização no painel de comando ($T > 100^{\circ}\text{C}$).

Para restaurar as condições de arranque:

- Esperar que a temperatura no grupo térmico desça abaixo de 80°C
- Remover o capuz do termostato de segurança
- Carregar o rearme manual usado; com a ajuda de uma ferramenta adequada
- Esperar que sejam executadas as fases de preaquecimento do combustível e de arranque até o acendimento da chama.

VISUALIZACIÓN DE LA TEMPERATURA

Visualización de la temperatura del calentador

Para visualizar la temperatura del calentador, pulse la tecla "🔥". Se encenderá de forma fija la señal de la tecla correspondiente. La temperatura se expresa en grados centígrados y la pantalla muestra temperaturas de 110°C a 10°C. Los led de régimen visualizan el régimen actual y el estado del quemador. La visualización retorna automáticamente a la temperatura de caldera después de 2 segundos.

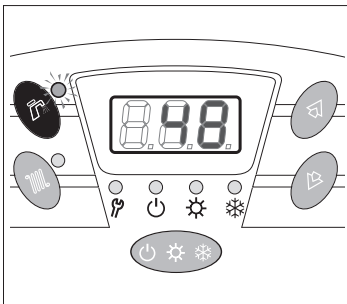

Visualización de la temperatura de la caldera

Para visualizar este valor, pulse la tecla "☀️". Se encenderá de forma fija la señal de la tecla correspondiente. La temperatura se expresa en grados centígrados y la pantalla muestra temperaturas de 110°C a 10°C. Las señales de régimen visualizan el régimen actual y el estado del quemador.

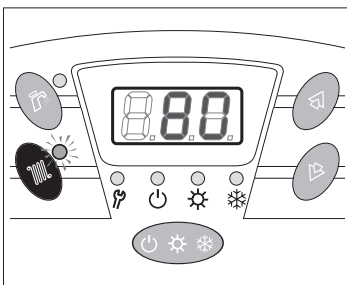

⚠️ Si no se pulsa ninguna tecla durante 2 minutos, el sistema adopta el estado de "bajo consumo" y la parte central de la pantalla es intermitente. Al pulsar cualquier tecla, se visualiza de nuevo la temperatura de la caldera.

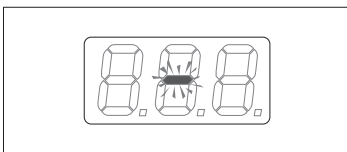

VISUALIZAÇÃO DAS TEMPERATURAS

Visualização da temperatura da Caldeira

Para visualizar o valor da temperatura da caldeira, prima o botão "☀️". No botão, o sinal acende-se em modo fixo. A temperatura é indicada em graus centígrados e o visor pode apresentar temperaturas entre os 110°C e os 10°C. Os LED de regime apresentam o regime de corrente e o estado do queimador. O valor regressa automaticamente ao valor da temperatura da caldeira após 2 segundos.

Visualização da temperatura da Caldeira

Para visualizar o valor da temperatura da caldeira, prima o botão "☀️". Acende-se o sinal em modalidade fixa no botão. A temperatura é indicada em graus centígrados e o visor pode apresentar temperaturas entre i 110°C e i 10°C. Os sinais de regime apresentam o regime de corrente e o estado do aquecedor.

⚠️ Se não premir nenhum botão durante pelo menos 2 minutos, o sistema passa para um estado de "baixo consumo", fazendo piscar o segmento central do visor. Se premir qualquer botão regressa à apresentação da temperatura da caldeira.

MODIFICACIÓN DEL RÉGIMEN ACTUAL

Sólo se podrá modificar el régimen de funcionamiento de la caldera cuando esté activa la visualización de la temperatura de la caldera o del calentador.

Pulse de forma continua la "tecla régimen" hasta llegar al régimen deseado. El valor predefinido es "Invernal".

- En estado de Stand-By (señal "⏻" encendida) la caldera está siempre apagada salvo si las condiciones de antihielo o antilegionela están activadas.

- En régimen de Verano (señal "☀️" encendida) la caldera está preparada para las funciones sanitarias pero no permite gestionar la instalación de la calefacción. La señal de este régimen está encendida de forma fija si el quemador está activo, y parpadea si está apagado.

- En régimen Invernal (señal "❄️" encendida) la caldera está preparada para las funciones sanitarias y para la función de calefacción. La señal de este régimen está encendida de forma fija si el quemador está activo, y parpadea si está apagado.

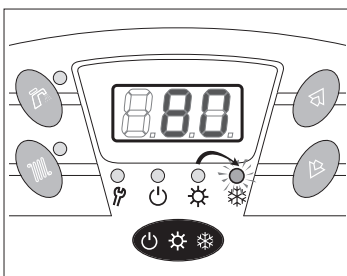
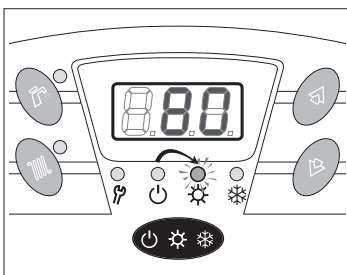
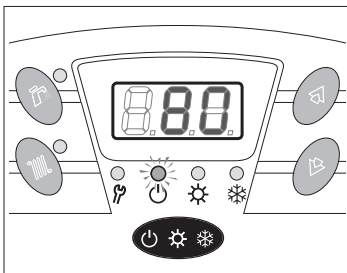

MODIFICAÇÃO DO REGIME EM CURSO

A modificação do regime de funcionamento da caldeira é unicamente possível quando a visualização da temperatura da caldeira ou da caldeira está activada.

Premir em sequência o "botão regime" até apresentar o regime desejado da caldeira. O valor predefinido é "Inverno".

- Em regime Stand-By (indicador "⏻" aceso), a caldeira está sempre apagada a não ser que existam condições de anti-gelo (se activo) ou de "anti-legionela" (se activa).

- Em regime Verão (indicador "☀️" aceso) a caldeira apenas prevê a necessidade sanitária, enquanto que não prevê a gestão de aquecimento. O indicador deste regime está aceso com luz fixa se o queimador estiver activo ou está aceso a piscar se o queimador estiver apagado.

- Em regime de inverno (indicador "❄️" aceso) a caldeira prevê a necessidade sanitária bem como a necessidade de aquecimento. O indicador deste regime está aceso com luz fixa se o queimador estiver activo ou está a piscar se o queimador estiver apagado.

VISUALIZACIÓN Y REGULACIÓN DE LA TEMPERATURA

Visualización y regulación de la temperatura de la Caldera

Para visualizar la temperatura pulse la tecla "☰".

Si durante la visualización pulsa la tecla "▲" o "▼" la señal "☰" será intermitente y se visualizará con tres cifras el valor de ajuste actual. El valor predefinido es 75°C.

Si vuelve a pulsar la tecla "▲" o "▼" se modificará el valor.

Pulse la tecla "☰" para confirmar la temperatura de ajuste y volver a visualizar la actual.

La señal de la tecla "☰" dejará de parpadear.

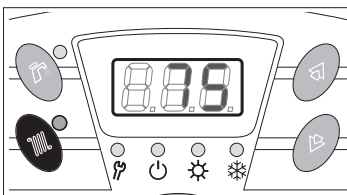
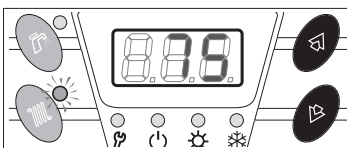
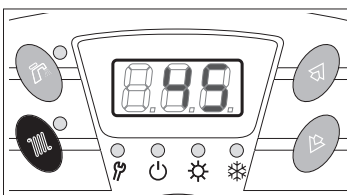

Visualización y regulación de la temperatura del Acumulador

Para visualizar la temperatura del calentador, pulse la tecla "☷".

Si mientras se visualiza la temperatura pulsa la tecla "▲" o "▼" parpadeará y se visualizará con tres cifras el valor de ajuste actual. El valor predefinido es 50°C.

Si vuelve a pulsar la tecla "▲" o "▼" se modificará el valor.

Pulse la tecla "☷" para confirmar la temperatura de ajuste y volver a visualizar la temperatura del calentador.

La señal de la tecla "☷" dejará de parpadear.

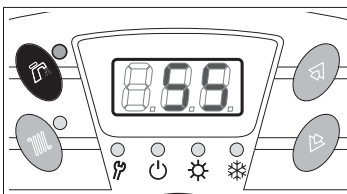
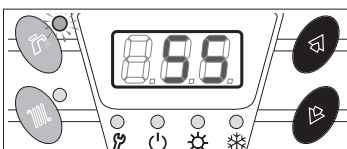
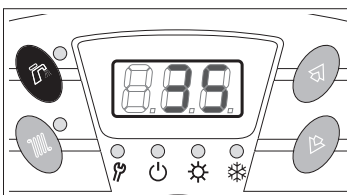

VISUALIZAÇÃO E REGULAÇÃO DA TEMPERATURA

Visualização e regulação da temperatura de Caldera

Para visualizar a temperatura da caldeira, premir a tecla "☰".

Se ao visualizar a temperatura da caldeira premir a tecla "▲" o "▼" o indicador "☰" começa a piscar e o valor actual da caldeira corresponde aos três dígitos apresentados no visor. O valor predefinido é de 75°C. Se for premida novamente a tecla "▲" o "▼" o valor será modificado.

Prima a tecla "☰" para confirmar o Set e regressar à apresentação da temperatura da caldeira. O indicador na tecla "☰" deixará de piscar.

Visualização e regulação da temperatura do Aquecedor

Para visualizar a temperatura da Caldeira, premir a tecla "☷".

Se enquanto for apresentada a temperatura da caldeira for premida a tecla "▲" o "▼" o indicador "☷" começa a piscar e é apresentado o valor actual do Set da Caldeira nos três dígitos do visor. O valor predefinido é de 50°C.

Se for premida novamente a tecla "▲" o "▼" os valores são modificados.

Prima a tecla "☷" para confirmar o Set e voltar à apresentação da temperatura da caldeira. O indicador no botão "☷" pára de piscar.

SEÑALES Y ALARMA DEL SISTEMA

La caldera está sometida a un diagnóstico automático bajo cualquier régimen.

El control puede señalar una anomalía de funcionamiento activando la señal "🔥" y mostrando en las tres cifras de la pantalla un código de alarma:

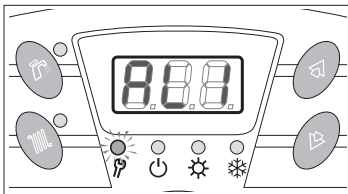

AL1

Se ha disparado la alarma de bloqueo del quemador. La señal "🔥" se enciende de forma fija.

AL2

Se ha disparado la alarma de seguridad del agua (termostato de seguridad activo). La señal "🔥" se enciende de forma fija.

AL6

Anomalia de la sonda del calentador a causa de un cortocircuito. La señal "🔥" se enciende de forma fija.

La ausencia de la sonda del calentador se interpreta como falta de calentador, por ello no se genera ninguna alarma. En ese caso al visualizar el valor en la pantalla aparecerá " - - - ".

AL7

Anomalia de la sonda de la caldera al romperse la sonda o a causa de un cortocircuito. La señal "🔥" se enciende de forma fija.

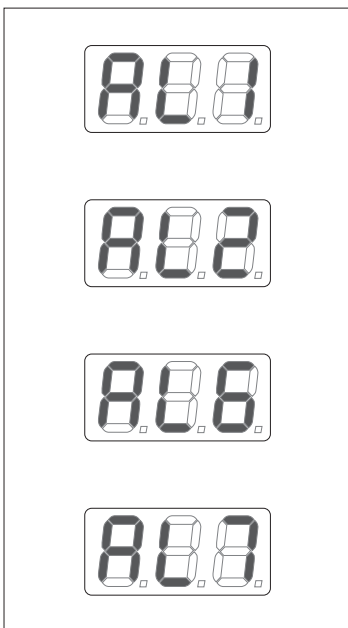

INDICADORES E ALARMES DO SISTEMA

A caldeira, seja em que regime se encontrar, é sempre submetida a um auto-diagnóstico.

A própria caldeira avisa sobre a existência de uma anomalia de funcionamento activando o sinal "🔥" e apresentando no visor de três dígitos um código de alarme definido consoante o seguinte:

AL1

É apresentado no visor de três dígitos caso exista um alarme de activação do bloqueio do queimador. O indicador "🔥" acende-se em modo fixo.

AL2

É apresentado no visor de três dígitos caso seja activado o alarme de segurança da água (termostato de segurança activo). O indicador "🔥" acende-se em modo fixo.

AL6

É apresentado no visor de três dígitos em caso de anomalia da sonda d caldeira devido a um curto-circuito. O indicador "🔥" acende-se em modo fixo. A ausência da sonda do queimador é interpretada como ausência da caldeira, não sendo activado nenhum alarme. Nesse caso, será apresentado " - - - " no visor de visualização de valores.

AL7

É apresentado no visor de três dígitos em caso de anomalia da sonda da caldeira devido a ruptura da sonda ou curto-circuito. O indicador "🔥" acende-se em modo fixo.

FUNCIÓNES DE SERVICIO

Aviso de acercamiento al umbral de servicio

Cuando las horas de funcionamiento del quemador alcanzan el 90% de las horas establecidas como umbral en el parámetro P7 de la caldera (consulte programación parámetros) cada vez que se encienda el quemador, aparecerá en pantalla la sigla "SEr" durante 3 segundos (sólo si la pantalla no está en modalidad de bajo consumo).

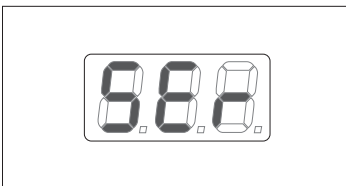

Superación del umbral de servicio

Cuando las horas de funcionamiento del quemador alcanzan o superan las horas establecidas como umbral en el parámetro P7 de la caldera (consulte programación parámetros), la señal "SEr" se activa y parpadea para indicar que el quemador ha estado en funcionamiento durante demasiado tiempo y necesita un control. Cada vez que se encienda el quemador, aparecerá en pantalla la sigla "SEr" durante 3 segundos (sólo si la pantalla no está en modalidad de bajo consumo).

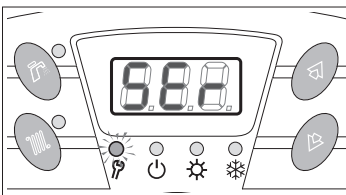

Visualización de las horas que faltan para alcanzar el umbral de servicio

Si pulsa al mismo tiempo las teclas "SEr" y "SEr", la pantalla muestra en tres cifras (máx 999) las horas que faltan para alcanzar el umbral de servicio.

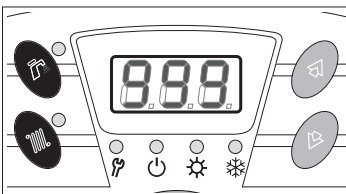

IMPORTANTE:

Cuando se visualiza una señal de alarma, es necesario realizar el mantenimiento de la caldera por parte de personal cualificado.

FUNÇÃO DE SERVIÇO

Aviso de aproximação do momento de Serviço

Quando as horas de funcionamento do queimador se aproximam dos 90% das horas programadas como limite no parâmetro P7 da caldeira (consultar a programação de parâmetros) a cada acendimento do queimador é apresentada a sigla "SEr" no visor de três dígitos durante cerca de 3 segundos (apenas se o visor não estiver em modo de baixo consumo de energia).

Dépassement du seuil de Service

Quando as horas de funcionamento do queimador atingirem ou ultrapassarem as horas programadas como limite no parâmetro P7 da caldeira (consultar a programação dos parâmetros), a indicação "SEr" começa a piscar para indicar que o queimador está ligado há muito tempo e, por essa razão, é necessário efectuar um controlo. A cada acendimento do queimador, o visor de três dígitos apresenta a sigla "SEr" durante cerca de 3 segundos (apenas se o visor não estiver em modo de baixo consumo).

Apresentação das horas que faltam para atingir o limite de serviço

Se premir simultaneamente as teclas "SEr" e "SEr", o visor apresenta em três dígitos (máximo 999) o número de horas que faltam para atingir o limite de serviço.

IMPORTANTE:

Em todos os casos em que seja apresentada uma visualização de alarme, é necessário efectuar uma operação de manutenção na caldeira por pessoal qualificado.

APAGAMIENTO TEMPORÁNEO

En caso de ausencias temporáneas, fin de semana, viajes breves, etc. proceder de la manera siguiente:

- Dejar el interruptor principal del panel de mandos en la posición "7 encendido"
- Actuar sobre la tecla "☰", selección de los regímenes de funcionamiento, y elegir el régimen "⏻" stand-by. Se enciende el indicador luminoso verde del panel de mandos

⚠ En esta configuración el grupo térmico está protegido porque se quedan activas las funciones ANTIHIELO y ANTIGRIPAJE.

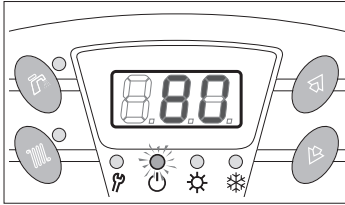
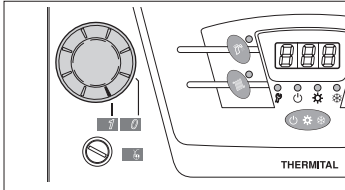

DESLIGAMENTO TEMPORÁRIO

No caso de ausências temporárias, fins de semana, viagens curtas, etc. efectuar quanto a seguir:

- Deixar o interruptor principal do painel de controlo em "7" aceso"
- Agir na tecla "☰", selecção dos modos de funcionamento, e escolher o modo "⏻" stand-by. Acende-se a sinalização verde do painel de comando.

⚠ Com esta configuração o grupo térmico é protegido porque ficam activas as funções ANTI-GELO e ANTIGRIPAGEM.

APAGAMIENTO POR PERÍODOS LARGOS

Si no se usa el grupo térmico por un período largo hay que efectuar las operaciones siguientes:

- Poner el interruptor principal del panel de mandos en la posición "0 apagado" y comprobar el apagamiento del indicador luminoso verde.
- Poner el interruptor general de la instalación en la posición "apagado"
- Cerrar las llaves de corte del combustible y de la instalación térmica.

⚠ Vaciar la instalación térmica si hay peligro de congelamiento.

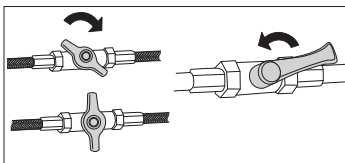
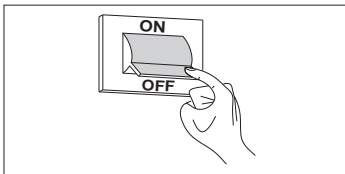
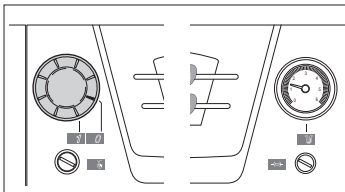

DESLIGAMENTO DURANTE LONGOS PERÍODOS

A falta de uso do grupo térmico durante um longo período implica na execução das seguintes operações:

- Colocar o interruptor principal do painel de comando em "0 desligado" e verificar o desligamento da sinalização verde.
- Colocar a chave geral da instalação em "desligado".
- Fechar as torneiras de intercepção do combustível e da instalação térmica.

⚠ Esvaziar a instalação térmica se se houver perigo de gelo.

LIMPIEZA

La única limpieza necesaria, por parte del usuario, es la limpieza externa del grupo térmico a efectuarse sólo con trapos humedecidos con agua y jabón.

En el caso de manchas resistentes humedecer el trapo con una mezcla al 50% de agua y alcohol desnaturalizado o con productos específicos.

Una vez que se haya terminado la limpieza, secar el grupo térmico.

⊖ Está prohibida cualquier operación de limpieza, antes de haber desconectado el grupo térmico de la red de alimentación eléctrica, poniendo el interruptor general de la instalación y el interruptor principal del panel de mandos en la posición de "apagado".

⊖ No usar productos abrasivos, gasolina o tricloroetileno.

LIMPEZA

As únicas limpezas necessárias por parte do utente, são as de pincelamento externo do conjunto térmico a efectuar somente com panos humedecidos com água e sabão.

No caso de manchas persistentes humedecer o pano com uma mistura de 50% de água e álcool desnaturalado com produtos específicos.

Terminada a limpeza secar o conjunto térmico.

⊖ É proibida qualquer operação de limpeza, antes de ter desligado o conjunto térmico da rede de alimentação eléctrica posicionando a chave geral da instalação e a chave principal do painel de comando em "desligado".

⊖ Não usar produtos abrasivos, benzina ou trielina.

MANTENIMIENTO

El mantenimiento programado y previo es esencial para la seguridad, el confort, el rendimiento y una larga vida útil del aparato. Reduce los excesos de consumo, las emisiones contaminantes y mantiene el producto fiable en el tiempo.

MANUTENÇÃO

A manutenção programada e preventiva, é essencial para a segurança, o conforto, o rendimento e a durabilidade do aparelho. A mesma reduz os excessos de consumo, as emissões poluentes e mantém o produto fiável no tempo.

FECHA - DATA	TIPO DE INTERVENCION - TIPO DE INTERVENÇÃO	TECNICO EJECUTOR - TÉCNICO RESPONSÁVEL

THERMITAL trabaja constantemente para mejorar todos los modelos que produce y se reserva el derecho de llevar a cabo, sin previo aviso, todas las modificaciones que considere necesarias para perfeccionar cualidades y T prestaciones.

Considerando que a política da **THERMITAL** é de contínuo melhoramento de seus produtos, as características técnicas podem ser modificadas a qualquer momento sem que o fabricante incorra na obrigação de avisá-las previamente.

